

① はんぷんに おっておりめを  
つけてもどす

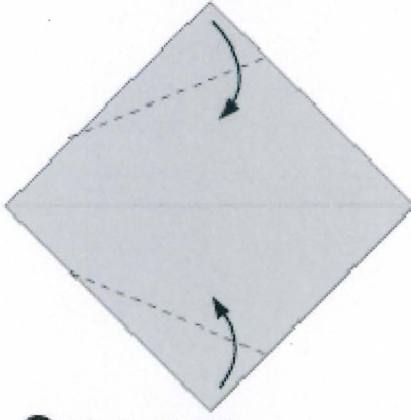

② てんせんで おる

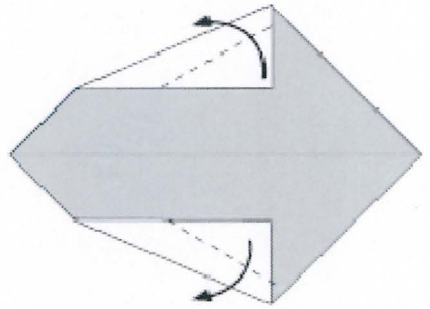

③ てんせんで おる

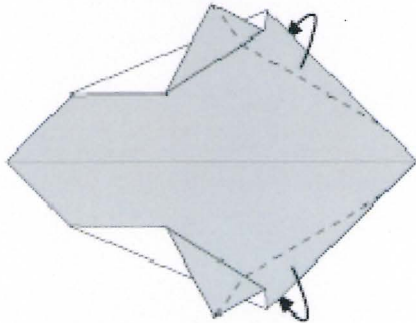

④ てんせんで うしろにおる

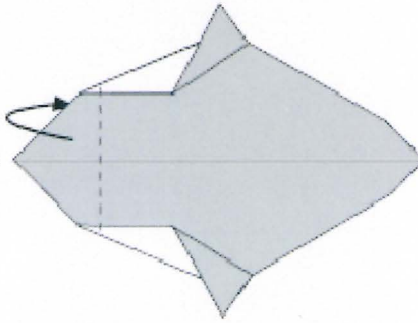

⑤ てんせんで うしろにおる

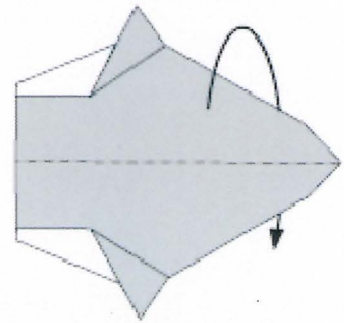

⑥ はんぷんに おる

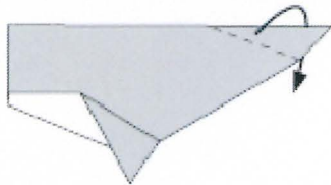

⑦ てんせんで うしろにおる

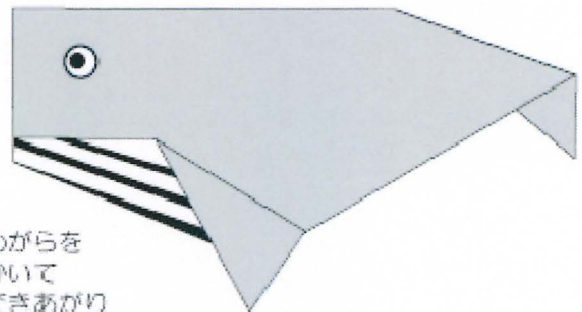

⑧ めがらを  
かいて  
できあがり

# くじら

作・図：新宮文明

無料で折り紙が楽しめる(折方・アニメ付)

おりがみくらぶ

おりがみくらぶ

検索

www.origami-club.com

